

Varenummer: 51803328000010
Beskrivelse: Vibrationsdæmper GP-QP 63x50
NR shore 57

Mål

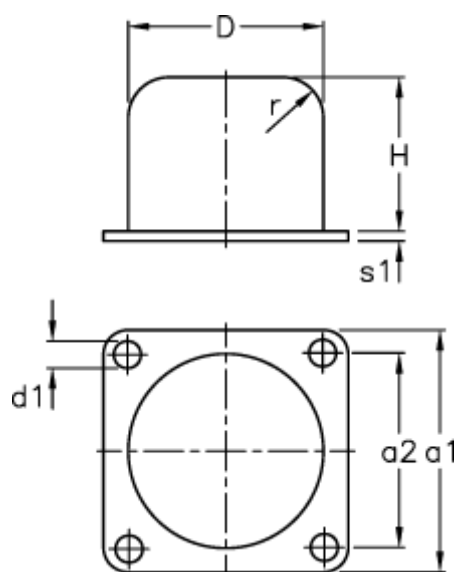

a1	= 80
a2	= 63
Belastningsevne F (kN)	= 37.5
Belastningsevne f (mm)	= 28
Belastningsevne W (J)	= 280
D	= 63
d1	= 6.5
H	= 50

r	= 12.5
s1	= 4